

保証書

製品名	フェイスディストーション	型番	YMO-105
お買い上げ日	年 月 日 より1年間		
お客様様	お名前		
	ご住所		
	お電話番号		
販売店			

本保証書は、お買い上げの日から1年以内に故障が生じた場合、下記の保証規定により無料で修理を行うことをお約束するものです。本保証書、もしくはお買い上げ明細書のご提示がない場合、保証期間内であっても保証対象とならない場合がありますので、大切に保管してください。

【無料修理保証規定】

保証期間内に取扱説明書、添付書類等の注意書きに従って、お客様が正常な使用状態で故障した場合には、無料修理をさせていただきます。ただし、お客様が本製品を使用することにより、他に与えた障害等につきましても、本保証書の対象となりませんのでご注意ください。

【保証のご使用方法】

保証期間内に故障した場合には、本保証書をもとにお買い上げ販売店、もしくは弊社窓口にご連絡ください。

【保証期間中でも有料修理となる場合】

- 1.本保証書もしくはお買い上げ明細書のご提示がない場合。
- 2.本保証書にお買い上げ年月日、お客様名、および販売店名の記入がない場合。あるいは字句を書き換えられた場合。
- 3.使用上の誤り、および不当な修理や改造による故障、損傷。
- 4.火災、地震、風水害、落雷、異常電圧、その他の天変地異、および公害、塩害等による故障、損傷。
- 5.お買い上げ後の移動、輸送、落下等による故障または損傷。
- 6.一般家庭用以外（業務用等の使用）の用途における故障または損傷。
- 7.ご使用による劣化、消耗及び消耗品の交換等必要な場合。

【その他】

- 1.本保証書は、再発行いたしませんので大切に保管してください。
- 2.お客様の個人情報やご相談内容は、保証期間内の無料対応や修理のために記録を残すことがあります。これらの内容は正当な理由がある場合を除き、第三者に提供しません。
- 3.本保証書は、本保証書に明示された期間および条件において、無料修理を約束するためのもので、この保証書によってお客様の法律上の権利を制限するものではありません。保証期間経過後の修理についてご不明な場合は、お買い上げ販売店もしくは弊社窓口にお問い合わせください。
- 4.ご贈答、ご転居等で本保証書に記入してあるお買い上げ販売店に修理をご依頼になれない場合は、弊社窓口へご連絡ください。
- 5.本保証期間経過後の修理や消耗品に関することは、お買い上げの販売店までお問い合わせください。
- 6.本保証書は、日本国内においてのみ有効です。This warranty is valid only in japan.
- 7.乾電池は保証対象外です。



OMNI
取扱説明書
一般家庭用

保管用
保証書付



FACE DISTORTION

フェイスディストーション

- お買い上げいただき誠にありがとうございます。
- 本製品を安全にご使用していただくために、ご使用前に必ず取扱説明書をよくお読みのうえ、正しくご使用ください。
- この取扱説明書には保証書が付いており、故障や修理時にご提示願う場合がございます。お買い上げ日、販売店名などの記入を確かめ、大切に保管してください。

もくじ

安全上のご注意	1~4
セット内容と各部の名称	5~6
ご使用前に	7
電池の入れ方	8
使い方	9~13
使い終わったら	14
故障かな？と思ったら	15
よくあるお問い合わせ	16
製品仕様	17
保証とアフターサービスについて	18
保証書	裏表紙

安全上のご注意

人への危惧、財産の損害を防止するために必ずお守りいただくことを説明しています。

●誤った使い方をしたときに生ずる危惧や損害を区分して、説明しています。

 **危険** 「死亡や重傷を負う恐れが大きい内容」です。

 **警告** 「死亡や重傷を負う恐れがある内容」です。

 **注意** 「軽傷を負うことや財産の損害が発生する恐れがある内容」です。

●お守りいただく内容を次の図記号で説明しています。
(図記号の例)

 してはいけない内容です。  実行しなければならない内容です。

危険

次のような医用電子機器との併用は絶対にしない。

- ペースメーカー等の体内埋込型電子機器との併用
 - 人工心肺等の生命維持用電子機器との併用
 - 心電計などの装着型の医用電子機器との併用
 - 他の医用機器との併用
- 医用電子機器の誤作動を招く恐れがあります。



必ず守る

安全上のご注意

警告

次のような方は使用しない。

(ご使用前に医師に相談してください)

- 心臓障害
- 内臓障害
- 悪性腫瘍
- 急性疾患
- 感染症疾患
- 熱疾患
- 血圧異常
- アレルギー体質
- 糖尿病
- 健康がすぐれない
- 妊娠中
- ステロイド系ホルモン剤を塗布、服用
- 睡眠薬を服用中
- 3ヶ月以内に放射線治療や化学療法を受けた
- 意思表示の出来ない
- 生理中
- 泥酔
- 幼児



禁止

次のような場合は使用しない。

(事故やトラブルの原因になります。)

- 顔の皮膚に炎症や傷、異常がある
- 顔面骨折している
- 上記以外に身体に異常を感じているとき

身体に異常を感じたり、発生した場合はすぐに使用を中止する。

やけどや水泡、かゆみ、炎症などお肌に異常が生じた場合は、ご使用を中止し、医師にご相談ください。

美容目的以外に使用しない。

取扱説明書及び添付書類記載以外の使用については絶対にしない。

使用時間及び使用頻度は必ず守る。

本製品は一般家庭用です。業務用として絶対に使用しない。

お肌を傷つけたり、炎症、やけど、事故、トラブルの原因になります。



必ず守る

安全上のご注意

⚠ 警告



必ず守る

本体から異臭や異常が発生した場合は使用を中止する。
事故、火災、故障の原因になります。



必ず守る

使用前にエアバックに破れがないか確認する。
どんな小さな破れでも直ちに使用を中止する。ケガの原因になります。



必ず守る

古い電池と新しい電池、または種類の異なる電池を混ぜて使用しない。
事故、故障の原因になります。



必ず守る

乾電池は＋極を確認し、正しく入れる。
誤って入れると、乾電池の発熱、破裂、液漏れの原因になります。



分解禁止

分解、改造、修理はしない。
感電、異常動作、ケガの原因になります。修理の際は弊社窓口にご連絡ください。



禁止

本体内部に異物を入れない。
事故や火災、感電、故障の原因になります。



ぬれ手禁止

ぬれた手で電池カバーを開けない。また、電池交換しない。
感電やショートの原因になります。



禁止

使用中に立ったり、歩いたりしない。
事故の原因になります。



禁止

火気(ストーブ・熱器具)や危険物のそばでは使用したり、保管しない。
火災、爆発、変形の原因になります。



禁止

子供の手の届かない所に保管し、子供には使用しない。
事故やトラブルの原因になります。



禁止

コードを傷つけたり、破損したり、加工したり、無理に曲げたり、引っ張ったり、ねじったり、束ねたり、挟み込んだり、重い物を乗せたりしない。
火災や感電、ショートの原因になります。



水濡れ禁止

風呂場などの水分や湿気の多い所、温度の高い所、ほこりの多い所で使用したり、保管しない。
絶縁劣化により感電や火災、変形、故障の原因になります。

安全上のご注意

⚠ 注意



必ず守る

強い痛みを感じた場合は使用を中断する。
そのまま使用を続けると悪化する原因になります。



必ず守る

EMSを使用する場合は、化粧水などでお肌の保湿を行ってから使用する。
お肌の炎症の原因になります。



必ず守る

使い始めはEMSの出力を弱に設定し、お肌の様子を見ながら使用する。
お肌の炎症の原因になります。



必ず守る

腕時計、眼鏡、貴金属のアクセサリー類を身体から外して使用する。
トラブルや事故の原因になります。



必ず守る

1ヶ月以上使用しない時は乾電池を取り外しておく。
乾電池の発熱、破裂、液漏れの原因になります。



必ず守る

EMS電極がこめかみ付近に当たると目がチカチカする場合があります。
気になる場合は位置をずらすか、電極を外して使用する。



禁止

他の機器の部品を使用しない。
事故やケガ、トラブルの原因になります。



禁止

他の美容器との同時使用はしない。
事故やケガ、トラブルの原因になります。



禁止

落としたり、ぶつけたりしない。
故障やケガ、事故の原因になります。



禁止

ホースをねじったり、折り曲げたり、引っ張ったりしない。
故障や破損の原因になります。

セット内容と各部の名称

本体

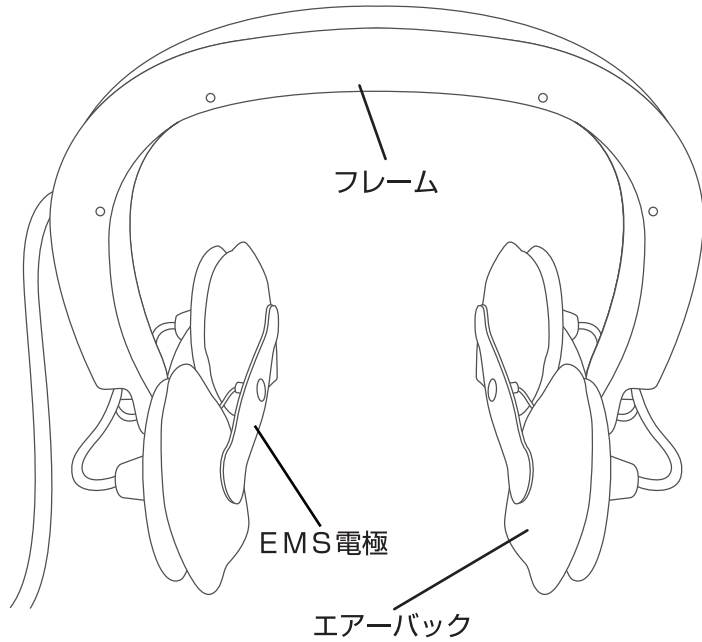

リモコン

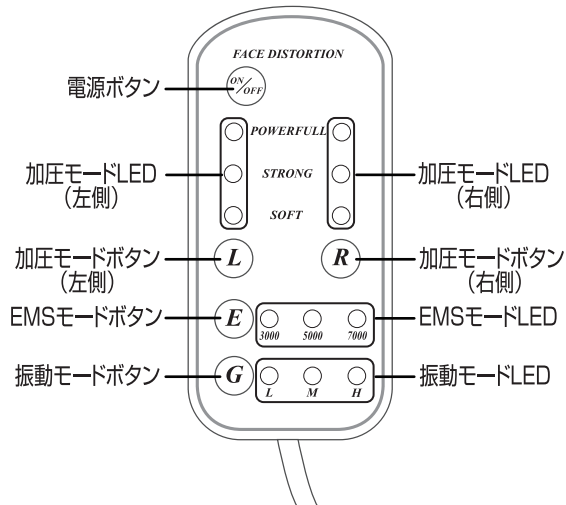

モードについて

加圧モード
 エアーによる加圧を行い、お顔を締めつけます。弱中強の3段階で強度の調整が行えます。

EMSモード
 電気刺激によりお肌や筋肉に刺激を与えます。数値が大きいほど深部まで刺激を与えます。

振動モード
 微振動によりお肌や筋肉に心地よい刺激を与えます。弱中強の3段階の出力設定が行えます。

セット内容と各部の名称

本体内側 (EMS電極取り付け状態)

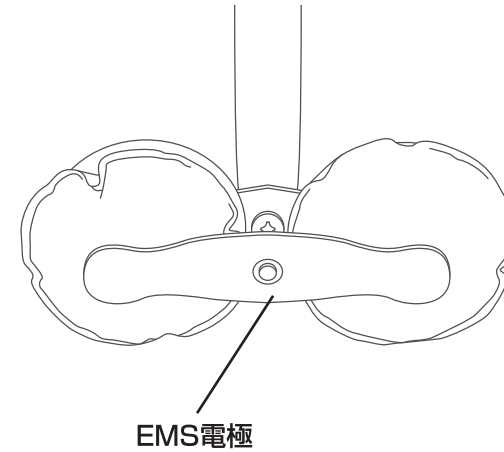

本体内側 (EMS電極取りはずした状態)

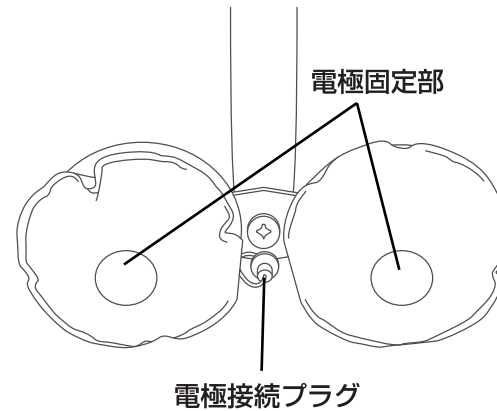

単3形乾電池×4
 (動作テスト用)



ご使用前に

電池について

- 付属の電池は動作テスト用の為、本来の性能が発揮できない場合があります。
- 電池は必ず単3形乾電池をご使用ください。
- 使用推奨期限内の乾電池を使用してください。
- 乾電池を交換する際は、必ず4本共に新しい電池に交換してください。古い電池と新しい電池、または種類の異なる電池を混ぜて絶対に使用しないでください。
- + - の極を確認し、正しく入れてください。
- アルカリ乾電池のご使用をおすすめします。
- 1ヶ月以上使用しないときは電池を取り外して保管してください。
- 電池は家電量販店やホームセンターにてお買い求めください。
- 乾電池が液漏れしたときは、使用を止め、修理、点検にお出ください。
- 不要になった電池はショートするのを防ぐため、端子部分をテープなどで絶縁の上、各自治体の条例に従って廃棄してください。

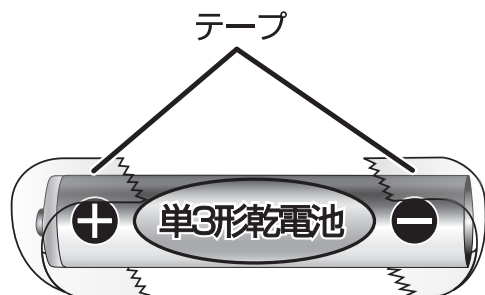

 守らないと乾電池の発熱、破裂、液漏れによるケガや破損の原因になります。

電池の入れかた

1. リモコン裏側の2ヶ所のユリアネジを反時計回りにまわして外してください。
2. ケースカバーを開けてください。
3. 表示に合わせて+ - 極の方向を確認し、単3形乾電池の一極から差し込んで入れてください。
4. 元通りにケースカバーを閉じてユリアネジを時計回りに回して締めてください。

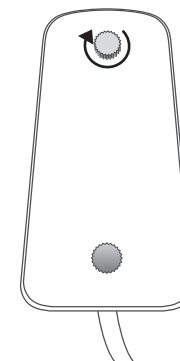
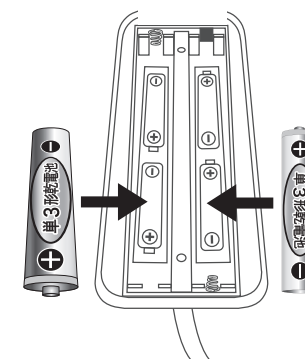
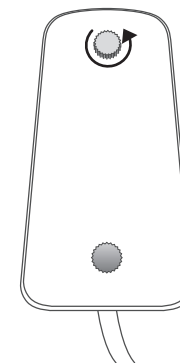

使い方

1. お肌をきれいに

お手入れする前に化粧やお顔の汚れを落として素肌の状態にしてください。



お肌に化粧や汚れが残っていると、EMSの刺激が伝わりにくくなり、効果が得られません。



EMSモードを使用する場合は化粧水で保湿を行ってください。



2. EMS電極の取り付け

電極プラグをEMS電極の面ファスナー側の中心のプラグ接続部分にピッタリ、ひっつけてください。

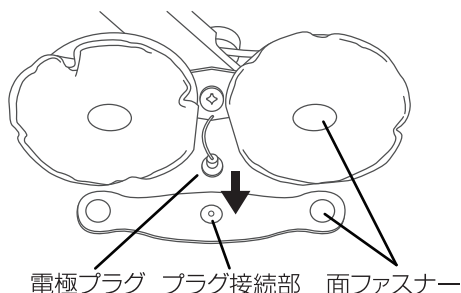

3. エアバックの面ファスナーとEMS電極の面ファスナーを押さえつけて、エアバックにEMS電極を取り付けてください。

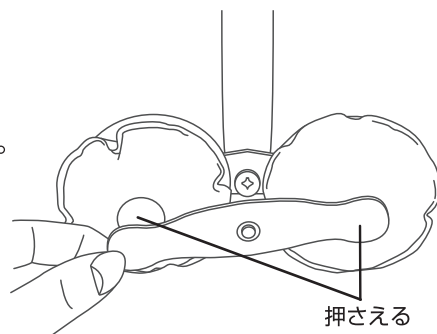

左右両方ともにEMS電極を取り付けてください。左右両方に取付けないとEMSは流れません。



電極プラグはマグネット式になっております。EMS電極から外れたときは、プラグ接続部に再度取り付けてください。



EMSモードを使用しない時は、電極の取り付けは不要です。電極プラグは本体に取り付けてください。

使い方

4. 電源を入れる

リモコンの電源ボタンを押してください。5分タイマーが作動し、各モードのLEDが順番に点灯し、移行していきます。

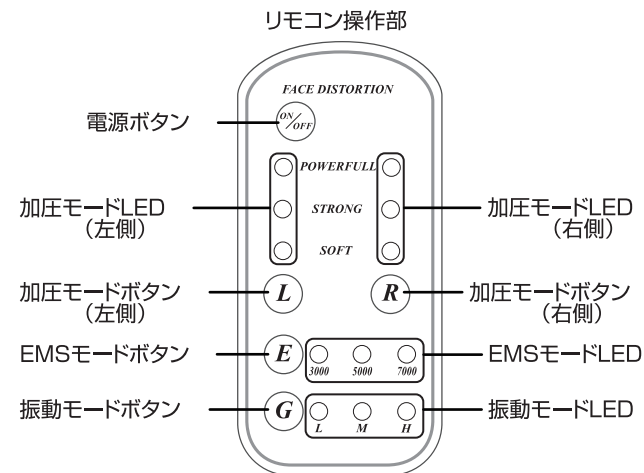

5. 本体のフレームを頭頂部、後頭部に乗せてください。



本体の装着に左右の向きはありません。エアバックを当てたい部分に合わせて向きを決めてください。

6. 左右の加圧モードボタンを1回押し、エアバックを膨らませて、本体を固定させてください。



リモコンを落とさないようにしてください。リモコンを落とすと、本体も勢いで落ちる原因となります。

7. エアーバックの位置の調整

お顔の気になる部分にエアーバック、EMS電極があたるように鏡を見ながら、本体、エアーバックを動かして調整してください。



左右のEMS電極が肌に触れないと、EMSの刺激が伝わりません。



EMSの電極がこめかみ付近に当たると目がチカチカする場合があります。気になる場合は電極の位置をずらしてください。

8. 加圧モード設定

加圧モードボタンを押して左右の強度を設定してください。ボタンを押すたびに強度が切り替わり、LEDが点灯します。



加圧モードの強度設定は、出力弱から始め徐々に強度を上げてください。

9. EMSモード設定

EMSモードボタンを押して周波数を設定してください。ボタンを押すたびに周波数が切り替わりLEDが点灯します。



EMSの電極がこめかみ付近に当たると目がチカチカする場合があります。気になる場合は電極の位置をずらしてください。

10. 振動モード設定

振動モードボタンを押して強度を設定してください。ボタンを押すたびに出力が切り替わりLEDが点灯します。

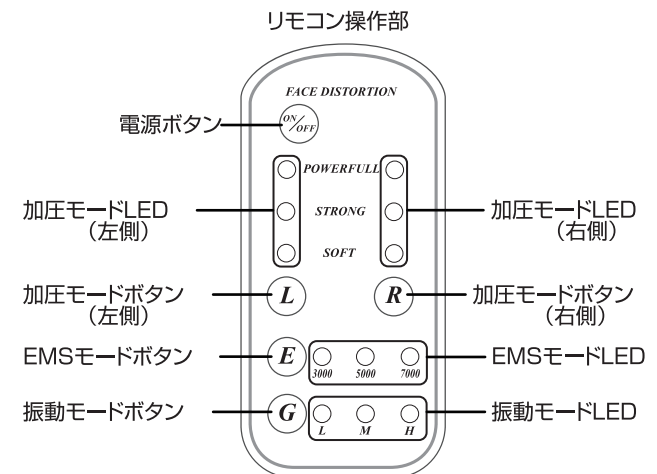





使い方

11. コントローラーを手に持った状態、もしくはテーブルなどにおいてリラックスした状態でお手入れを行ってください。

1日のお手入れ時間は5分を限度にしてください。



-  お手入れ中に気分が悪くなった場合は直ぐにご使用をおやめください。
-  加圧が強すぎると感じた場合は加圧モードをOFFにするか電源ボタンをOFFにしてください。
-  リモコンを落とさないようにしてください。リモコンを落とすと、本体も勢いで落ちる原因となります。
-  エアーバックが膨らむと本体がずれ落ちて落とす可能性があります。落とさないように注意してください。
-  お手入れ中に立ったり、歩いたりしない。本体の落下、破損、事故の原因となります。

12. お手入れ終了

5分経過致しましたら、自動的にOFFになり、お手入れ終了です。

エアーバックの空気が自然に抜けるので本体フレームを持ってエアーバックがしぼんだあと、ゆっくり本体を取り外してください。



使い終わったら

本体のお手入れ方法

- 本体が汚れた場合は、乾いた布または、せっけん水を浸してよく絞った布でふき取ってください。
- 汚れがひどい場合は、消毒用アルコールを用いてください。

 必ず電源がOFFの状態でお手入れしてください。

 洗剤(塩素、アルカリ性、酸性)、シンナー、ガソリン、灯油、磨き粉、除光液、薬品などは変色の原因になりますので、絶対に使用しないでください。

保管について

- 湿度や温度の高い所、ホコリの多い所、液体の掛かる所では保管しない。
- 子供の手の届かない所に保管する。
- 1ヶ月以上しない時は電池を取り外す。

廃棄について

- 本体や付属品を廃棄する場合は各自治体の条例に従って処分してください。

故障かな?と思ったら

症 状	推測される原因	対 応
動作しない。	▶ 電源ボタンを押していない。	▶ 電源ボタンを押す。
	▶ 乾電池が消耗している。	▶ 新しい電池に交換する。
	▶ 乾電池の極性向きがあつてない。	▶ 極性の向きを確かめ、正しく入れる。
エアバックが膨らまない。	▶ ホースが折れている。	▶ ホースを真っ直ぐ伸ばす。
エアバックの膨らみが弱い。	▶ ホースが折れている。	▶ ホースを真っ直ぐ伸ばす。

上記の方法で正常に動作しない場合は弊社窓口へご連絡ください。
(詳しくはP18をご覧ください)

よくあるお問い合わせ

- ① **Q** いつお手入れするのが効果的ですか?
A. お風呂上がりのお肌のきれいな素肌の状態で温まっているときが最適です。
- ② **Q** 妊娠中ですが、使用しても大丈夫ですか?
A. 身体に悪影響はありませんが、デリケートな時期なのでご使用はお控えください。出産後落ち着いてからご使用ください。
- ③ **Q** 指定されている時間を超えてお手入れしても大丈夫ですか?
A. 過度のお手入れは、お肌に負担を与えてトラブルの原因になるため、お手入れ時間は必ず厳守してください。
- ④ **Q** お化粧した状態でお手入れしても良いですか?
A. EMSモードを使用しなければ、ご使用いただくことは可能ですが、お化粧などでエアバックが汚れる原因になるのでおすすめしません。また、EMSモードご使用時は必ず素肌の状態でお手入れを行ってください。
- ⑤ **Q** お手入れはどれぐらいの頻度であれば良いですか?
A. 通常2～3日に1回のお手入れで充分ですが、症状が特に気になる方は、毎日お手入れして頂いてもよいです。

製品仕様

■本体

商 品 名	フェイスディストーション
型 式	YMO-105
サ イ ズ	約28×18×21cm
重 量	約495g
材 質	ABS樹脂、TPU、アルミ、その他
定 格 電 圧	DC6V
使 用 電 池	単3形乾電池(LR06) × 4本
製 造 国	日本

■リモコン

サ イ ズ	約12×5.3×2.7cm
-------	---------------

※品質向上のため、予告なく仕様を変更することがあります。

愛情点検	長年ご使用の美容器の点検を!	
	このような症状はありませんか? ●電源を入れても時々動かない。 ●本体が変形していたり、コゲくさい臭いがする。 ●その他の異常がある。	お願い 故障や事故防止のため使用を中止し、電池を抜いて必ず販売店にご相談ください。

保証とアフターサービスについて

◆修理、点検、消耗品の購入などのご相談はお買い上げ販売店、もしくは弊社窓口にお申し付けください。

保証書（取扱説明書の裏表紙をご覧ください）

お買い上げ日、販売店名などの記入を必ず確かめてください。または、お買い上げ日、販売店の内容がわかるお買い上げ明細書をお受け取りの上、大切に保管してください。
※ご提示がない場合、保証サービスのお引き受けができません。

修理を依頼されるとき

◆まずはお買い上げ販売店、もしくは弊社窓口にご連絡ください。

ご連絡頂きたい内容	①製品名	②型式	③故障内容
	④お買い上げ日	⑤お名前	⑥ご連絡先

◆保証期間中の場合

保証書の規定に従って修理させていただきますので、恐れ入りますが保証書を添えて着払いで弊社窓口にお送りください。

◆保証期間が過ぎている場合

修理すれば使用できる商品について、ご要望により修理させていただきます。修理料金の仕組みをご参照の上、ご相談ください。現品を確認させていただいた上で、事前にお見積りさせて頂くことも可能ですが、送料のご負担をお願いします。

◆修理料金の仕組み

部品代、技術料、送料の費用が発生します。



商品
別売品は

修理・商品に関するお問い合わせ
別売品のお求め

株式会社 オムニ エステ 事業部



修理は

フリーダイヤル 0120-77-55-22

受付時間 10:00~12:00 / 13:00~17:00 月~金(祝日除く)
都合によりお休みさせていただくことがありますので ご了承ください

メールでのお問い合わせはホームページよりお問い合わせください。

<http://kk-omni.co.jp/>