

保証書

製品名	セラミックミニファンヒーター	型番	OM-WHA01
お買い上げ日	年 月 日 より1年間		
お客様	お名前		
	ご住所		
	お電話番号		
販売店			

本保証書は、お買い上げの日から1年以内に故障が生じた場合、下記の保証規定により無料で修理を行うことをお約束するものです。本保証書のご提示やお買い上げ明細書がない場合は、保証期間内であっても保証の対象とならない場合がありますので、大切に保管してください。

【無料修理保証規定】

保証期間内に取扱説明書、添付書類等の注意書きに従って、お客様が正常な使用状態で故障した場合には、無料修理をさせていただきます。ただし、お客様が本製品を使用することにより、他に与えた障害等につきましては、本保証書の対象となりませんのでご注意ください。

【保証期間中でも有料修理となる場合】

- 1.本保証書もしくはお買い上げ明細書のご提示がない場合。
- 2.本保証書にお買い上げ年月日、お客様名、および販売店名の記入がない場合。あるいは字句を書替えられた場合。
- 3.使用上の誤り、および不当な修理や改造による故障、損傷。
- 4.火災、地震、風水害、落雷、異常電圧、その他の天変地異、および公害、塩害等による故障、損傷。
- 5.お買い上げ後の移動、輸送、落下等による故障または損傷。
- 6.一般家庭用以外（業務用等の使用）の用途における故障または損傷。
- 7.ご使用による劣化、消耗及び消耗品の交換等必要とする場合。

【その他】

- 1.本保証書は、再発行いたしませんので大切に保管してください。
- 2.お客様の個人情報やご相談内容は、保証期間内の無料対応や修理のために記録を残すことがあります。これらの内容は正当な理由がある場合を除き、第三者に提供しません。
- 3.本保証書は、本保証書に明示された期間および条件において、無料修理を約束するためのものです。この保証書によってお客様の法律上の権利を制限するものではありません。保証期間経過後の修理についてご不明な場合は、お買い上げ販売店もしくは弊社窓口にお問い合わせください。
- 4.ご贈答、ご転居等で本保証書に記入してあるお買い上げ販売店に修理をご依頼になれない場合は、弊社窓口へご連絡ください。
- 5.本保証期間経過後の修理や消耗品に関することは、お買い上げの販売店までお問い合わせください。
- 6.本保証書は、日本国内においてのみ有効です。This warranty is valid only in japan.

Omni

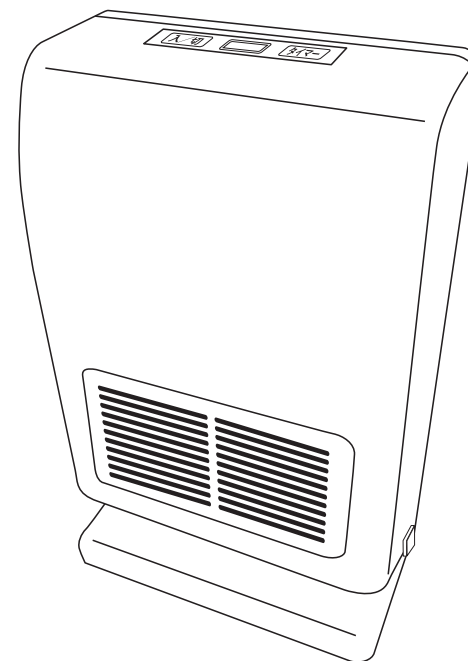

保管用
保証書付

OM-WHA01

セラミック
ミニファンヒーター
一般家庭用

取扱説明書

- お買い上げいただき誠にありがとうございます。ごぞいます。
- 本製品を安全にご使用していただくために、ご使用前に必ず取扱説明書をよくお読みのうえ、正しくご使用ください。
- この取扱説明書には保証書が付いており、故障や修理時にご提示願う場合がございます。お買い上げ日、販売店名などの記入を確かめ、大切に保管してください。

もくじ

安全上のご注意	1~3
各部の名称	4
設置のしかた	5
使いかた	6~7
お手入れのしかた	8
故障かな？と思ったら	9
保証とアフターサービスについて/ 仕様	10
保証書	裏表紙

発売元 株式会社 オムニ
http://kk-omni.co.jp/

〒657-0845 神戸市灘区岩屋中町3丁目2番8号

0120-77-55-22

安全上のご注意

人への危惧、財産の損害を防止するために必ずお守りいただくことを説明しています。

- 誤った使い方をしたときに生ずる危惧や損害を区分して、説明しています。

 **危険** 「死亡や重傷を負う恐れが大きい内容」です。

 **警告** 「死亡や重傷を負う恐れがある内容」です。

 **注意** 「軽傷を負うことや財産の損害が発生する恐れがある内容」です。

- お守りいただく内容を次の図記号で説明しています。
(図記号の例)

 してはいけない内容です。  実行しなければならない内容です。

危険

 **禁止** 動作中と停止直後の温風吹出口には絶対に触らない。
触るとやけどする恐れがあります。

警告

 **必ず守る** 異常例
●使用中異音がする。 ●電源プラグ、電源コードが異常に熱くなる。
●焦げくさいにおいがする。

販売店もしくはサービスセンターに修理の依頼をしてください。
そのまま使用すると発煙、発火、感電の恐れがあります。

安全上のご注意

警告

 **禁止** 電源コードや電源プラグが傷んだり、熱くなったり、コンセントの差し込みがゆるいときは使用しない。

コードを傷つけたり、破損したり、加工したり、無理に曲げたり、引っ張ったり、ねじったり、束ねたり、挟み込んだり、重い物を乗せたりしない。
火災や感電、ショートの原因になります。

 **必ず守る** 電源プラグはコンセントの奥まで確実に差し込む。
ショートによる発火、感電の原因になります。

 **濡れ禁止** 風呂場などの水分や湿気の多い所、温度の高い所、ほこりの多い所で使用したり、保管しない。
絶縁劣化により感電や火災、変形、故障の原因になります。

 **必ず守る** 必ず交流100Vで使用する。
火災、感電、故障の原因になります。

 **ぬれ手禁止** ぬれた手で電源プラグの抜き差しをしない。
感電やショートの原因になります。

 **必ず守る** 定格15A以上のコンセントを単独で使用し、延長コードは使用しない。
事故、火災、故障の原因になります。

 **必ず守る** 電源プラグを抜くときは、コードを持たずに、プラグを持って引き抜く。
発火、ショート、感電の原因になります。

 **電源プラグを抜く** 製品のお手入れや点検、移動の際は必ず電源プラグをコンセントから抜く。
感電やケガの原因になります。

 **電源プラグを抜く** 使用後は必ず電源プラグをコンセントから抜く。
絶縁劣化による漏電により火災、感電の原因になる恐れがあります。

 **必ず守る** 電源プラグにほこりが付着しないよう定期的に清掃する。
湿気などで絶縁不良になり、火災、感電の原因になります。

 **禁止** 灯油、ガソリン、シンナーなど引火性のあるもの、火の気のあるもの、可燃性のもののそばで使用しない。
火災、爆発、変形の原因になります。

 **禁止** スプレーなどの缶を本体の近くに置かない。
爆発や火災の恐れがあります。

 **禁止** 植物油など油成分の浮遊している場所では使用しない。
火災の原因になります。

安全上のご注意

警告



分解禁止

分解、改造、修理はしない。
感電、異常動作、ケガの原因になります。
修理の際は弊社窓口にご連絡ください。



禁止

本体内部に異物を入れない。
温風吹出口やすき間にピンや針金などの金属物や異物を入れない。
感電、火災、故障の原因になります。



禁止

子供だけで使用させたり、幼児の手の届く場所やペットの近くで使用しない。
やけどや感電の恐れがあります。



禁止

身体が不自由な人や温度感覚が十分でない人に長時間使用しない。
やけどや脱水症状の恐れがあります。



禁止

屋外で使用しない。
故障して、ショートや火災の原因になります。

注意



禁止

温風吹出口や吸気口をふさがない。
過熱や誤作動の原因になります。



必ず守る

水平で安定した床の上に設置する。
不安定な場所では、転倒する恐れがあり、ケガや火災の原因になります。



禁止

フィルターを外した状態で使用しない。
過熱や誤作動、故障の原因になります。



禁止

暖房機、テレビ、ホットカーペットなどの電気製品の上で使用しない。
火災や故障の原因になります。



禁止

カーテンや布団など燃えやすいものの近くで使用しない。
カーテンや布団などの火災や変色の原因になります。



禁止

本体の上に乗ったり、寄りかかったり、物を置いたりしない。
転倒によるケガや火災の原因になります。

各部の名称

本体

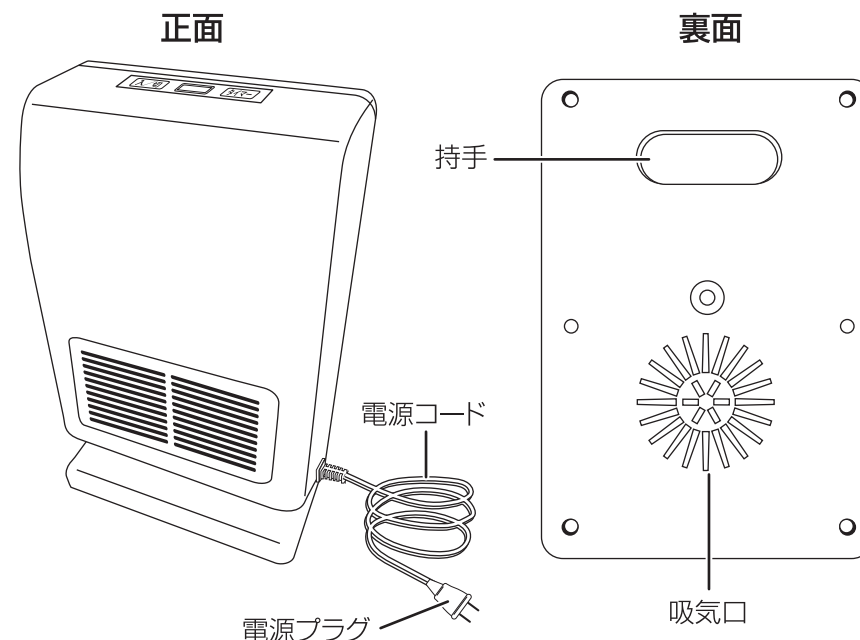

操作部

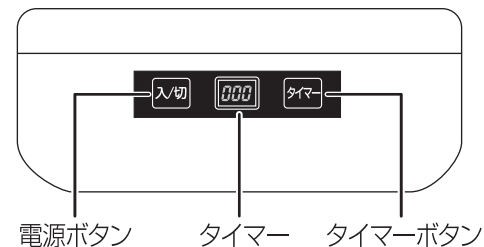

底面

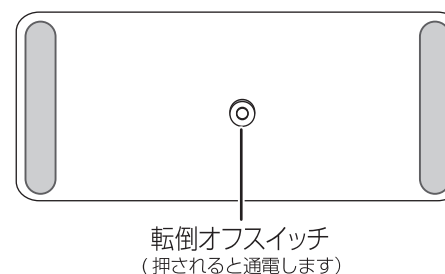

注意

- 毛足の長いカーペットや水平でない床面に置くと電源が入らないことがあります。必ず水平で安定の良い場所に設置してください。
- 転倒オフスイッチをテープなどで固定して、本体を傾けたり、横にしたりして使用しないでください。火災の原因になります。

設置のしかた

●安全で安定した場所に設置する

水平で安定の良い場所に設置してください。
イラストを参考に周囲から離してください。
左右どちらかは必ず開放してください。

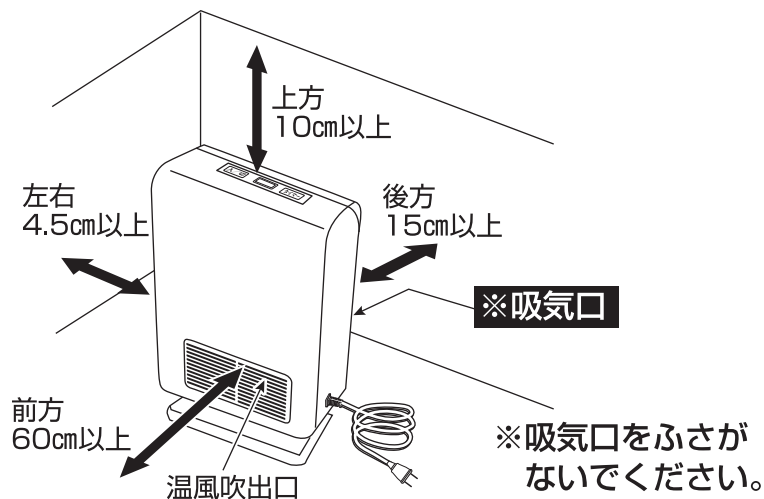

●設置の場所を変更する場合

動作中に設置の場所を変更する場合は電源をOFFにし、送風が停止してから電源プラグをコンセントから抜き、本体の持手を持って移動させてください。

※動作中に持ち上げると、転倒オフスイッチが働き電源がOFFになります。

警告

- 設置場所の周囲を確認する
 - コンセントの真下に設置しない。
 - カーテンやタオルなどで温風吹出口及び吸気口をふさぐ可能性がある場所には設置しない。
 - 燃えやすいものやスプレー缶など近くに置かない。火災の原因になります。

使いかた

1.電源プラグをコンセントに差し込む。

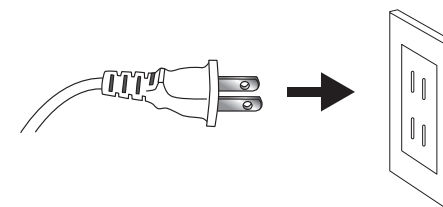

警告

- 使用するコンセントを確認する
 - 必ず交流100Vを使用する。
 - 必ず15A以上の単独コンセントで使用する。
 - タコ足配線などコンセントや配線器具の定格を超える使い方をしない。

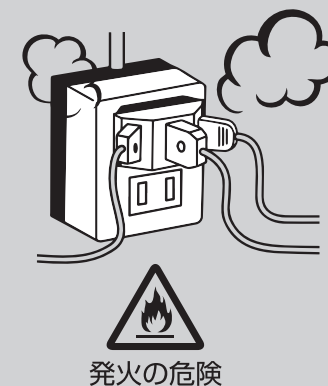

2.電源をONにする。

電源ボタンを押してください。

操作部

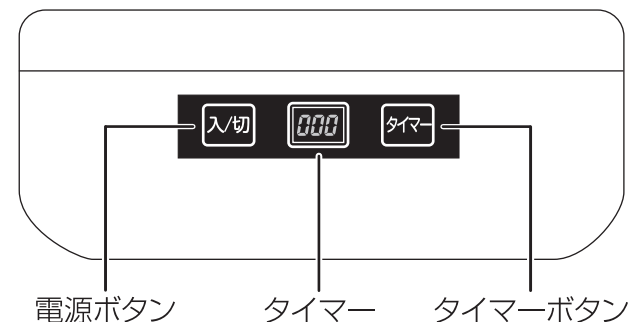

使いかた

3. タイマーを設定する。

タイマーボタンを押すたびに、タイマーが順番に切り替わります。

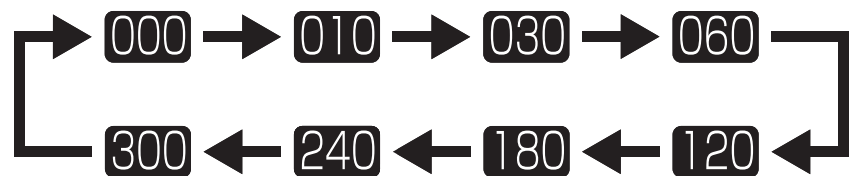

※000は連続モードになります。

※単位は分です。

4. 電源をOFFにする。

使い終わりましたら、電源ボタンを押してOFFにしてください。

タイマー設定している場合は、設定した時間で自動OFFになります。

電源OFF後やタイマーが切れる時、タイマー表示0が点灯し、内部冷却のために約10秒間の送付モードが作動します。

操作部

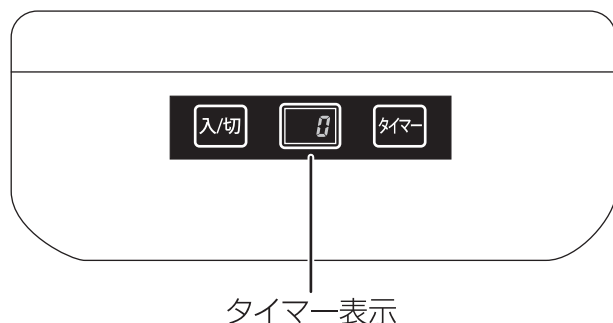

送風モードが停止し、タイマー表示の消灯を確認してから電源プラグをコンセントから抜いてください。

⚠ 注意

- 電源プラグを抜くときは、必ず電源をOFFにしてから抜く。動作中に電源を抜くと故障の原因になります。

お手入れのしかた

⚠ 注意

- 製品をお手入れするときは、電源プラグをコンセントから抜き、製品が冷めてから行ってください。
- 洗剤(塩素、アルカリ性、酸性)、シンナー、ガソリン、灯油、磨き粉、除光液、薬品などは変色の原因になるので絶対に使用しない。

1. 製品のお手入れ

- 乾いた柔らかい布、または柔らかい布に水を含ませて固く絞って拭いてください。
- 汚れがひどい場合は、中性洗剤をやわらかい布に含ませて固く絞って拭いてください。

2. 温風吹出口、吸気口のお手入れ

- 掃除機で温風吹出口や吸気口のホコリを吸い取ってください。

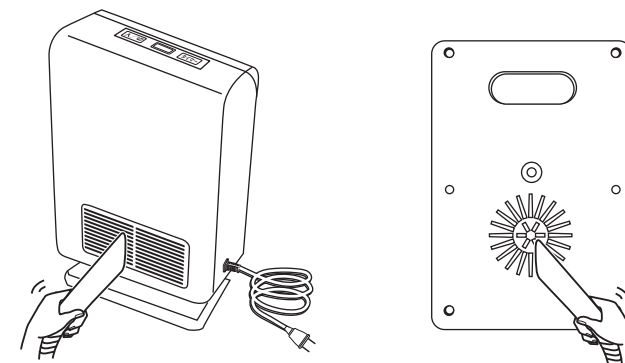

3. 電源コード、電源プラグ、コンセントのお手入れ

- 乾いた布で電源コード、電源プラグのホコリを拭き取ってください。その際強く引っばったり、強く圧迫したりしないでください。
- 電源プラグとコンセントを含め、その部分にホコリが溜まっている時は、電源プラグを外して、ほこりを取り除いてください。放置するとトラッキング現象の原因になります。

故障かな?と思ったら

症 状	推測される原因	対 応
電源が入らない。	▶ 電源プラグがコンセントに差し込まれていない。	▶ 電源プラグをコンセントに正しく差し込んでください。
動作しない。	▶ 電源がOFFになっている。	▶ 電源ボタンを押してONにしてください。
	▶ 転倒オフスイッチが働いている。	▶ 水平で安定の良い場所に設置してください。
電源プラグが熱くなる	▶ コンセントの差し込みがゆるい。	▶ ゆるくなったコンセントには使用しないでください。
	▶ コンセントの定格を超えている。	▶ 15A以上のコンセントを使用してください。
	▶ タコ足配線している。	▶ 単独のコンセントで使用してください。
温風が弱くなった	▶ 吸気口が目詰まりしている。	▶ 吸気口の掃除をしてください。
異臭がする	▶ はじめて動作をさせたため。	▶ はじめてご使用になった時は、においが発生することがありますが、異常ではありません。使用とともに次第になくなります。
	▶ 吸気口や温風吹出口が汚れている。	▶ 吸気口や温風吹出口の掃除をしてください。

上記の方法で解決しない場合は、お買い上げ販売店、または、サービスセンターまでご連絡ください。(詳しくはP10をご覧ください)

⚠ 警告 ●ご自身で分解・修理・改造はおやめください。

保証とアフターサービスについて

◆修理、点検、消耗品の購入などのご相談はお買い上げ販売店、もしくはサービスセンターにご連絡ください。

保証書 (取扱説明書の裏表紙をご覧ください)

お買い上げ日、販売店名などの記入を必ず確かめてください。
または、お買い上げ日、販売店の内容がわかるお買い上げ明細書をお受け取りの上、大切に保管してください。
※ご提示がない場合、保証サービスのお引き受けができません。

修理を依頼されるとき

- 保証期間中の場合
保証期間はお買い上げ日から1年間です。
保証期間内に故障した場合は、保証書の規定に従って修理させていただきます。
- 保証期間が過ぎている場合
修理により製品の機能が維持できる場合は、ご要望により修理させていただきます。
修理料金の仕組みをご参照の上、ご相談ください。
現品を確認頂いた上で事前にお見積りをさせていただくことも可能です。
- 修理料金の仕組み
部品代、技術料、送料の費用が発生します。

修理・商品に関するお問い合わせ



修理は

株式会社 オムニ サービスセンター

フリーダイヤル 0120-77-55-22

受付時間 10:00~12:00 / 13:00~17:00 月~金(祝日除く)
都合により休みさせていただくことがありますので ご了承ください

メールでのお問い合わせはホームページよりお問い合わせください。

<http://kk-omni.co.jp/>

仕 様

型 番	OM-WHA01	重 量	約870g
サ イ ズ	約18×10×29.5cm	消 費 電 力	500W
材 質	ABS、PPA	コ ー ド 長 さ	約1.5m
電 源	AC100V50/60Hz	製 造 国	中国
タ イ マ ー	10分/30分/60分/120分 180分/240分/300分/連続		
安 全 装 置	温度ヒューズ、サーモスタット、転倒安全スイッチ		